

# STIHL

## STIHL HSA 66, 86

Gebrauchsanleitung  
Instruction Manual  
Notice d'emploi  
Manual de instrucciones

Skötselmanual  
Käyttöohje  
Istruzioni d'uso  
Betjeningsvejledning  
Bruksanvisning  
Használati utasítás  
Instruções de serviço  
Handleiding  
οδηγίες χρήσης  
Instrukcja użytkowania



## Innehållsförteckning

1	Förod	100	9.2	Kontrollera batteriet	111
2	Information bruksanvisningen	100	10	Arbeta med häcksaxen	112
2.1	Kompletterande dokument	100	10.1	Håll i och styr häcksaxen	112
2.2	Varningar i texten	101	10.2	Klippning	112
2.3	Symboler i texten	101	11	Efter arbetet	112
3	Översikt	101	11.1	Efter arbetet	112
3.1	Häcksax och batteri	101	12	Transport	112
3.2	Symboler	102	12.1	Transportera häcksaxen	112
4	Säkerhetsanvisningar	102	12.2	Transportera batteriet	112
4.1	Varningsymboler	102	13	Förvaring	113
4.2	Avsedd användning	103	13.1	Förvara häcksaxen	113
4.3	Krav på användaren	103	13.2	Förvara batteriet	113
4.4	Klädsel och utrustning	104	14	Rengöring	113
4.5	Arbetsområde och omgivning	104	14.1	Rengör häcksaxen	113
4.6	Säker användning	105	14.2	Rengör knivarna	113
4.7	Arbete	106	14.3	Rengör batteriet	113
4.8	Transport	107	15	Underhåll	113
4.9	Förvaring	108	15.1	Vässa knivarna	113
4.10	Rengöring, underhåll och reparation	108	16	Reparera	114
5	Förbered häcksaxen	109	16.1	Reparera häcksaxen och batteriet	114
5.1	Förbered häcksaxen	109	17	Felavhjälpning	115
6	Ladda batteriet och lampor	109	17.1	Åtgärda fel på häcksaxen eller batteriet	115
6.1	Ladda batteriet	109	18	Tekniska data	117
6.2	Visa laddningsnivån	109	18.1	Häcksaxar STIHL HSA 66, HSA 86	117
6.3	Lampor på batteriet	109	18.2	Knivar	117
7	Sätt in och ta ut batteriet	110	18.3	Batteri STIHL AP	117
7.1	Sätt in batteriet	110	18.4	Buller- och vibrationsvärden	117
7.2	Ta ut batteriet	110	18.5	REACH	118
8	Sätt på och stäng av häcksaxen	110	19	Reservdelar och tillbehör	118
8.1	Sätt på häcksaxen	110	19.1	Reservdelar och tillbehör	118
8.2	Stäng av häcksaxen	110	20	Kassering	118
9	Kontrollera häcksaxen och batteriet	111	20.1	Kassera häcksaxen och batteriet	118
9.1	Kontrollera manöverheterna	111			

Översättning av  
originalbruksanvisningen

Tryckt på klorfritt blekt papper.  
Tryckfärdigt innehåller vegetabiliska oljor, återvinningsbart  
papper.

© ANDREAS STIHL AG & Co. KG 2019  
0458-703-9921-A, V48.L19,  
000007955\_005\_S

# STIHL

0458-703-9921-A

Denna skötselavvisning är upphovsrättskyddad. Alla rättigheter förbehålls, i synnerhet rätten till duplicering, översättning och bearbetning med elektroniska system.

<b>21 EU-försäkran om överensstämmelse</b> .....	118
21.1 Häcksax STIHL HSA 66, HSA 86. ....	118
<b>22 Allmänna säkerhetsanvisningar för elverktyg</b> .....	119
22.1 Inledning. ....	119
22.2 Säkerhet på arbetsplatsen .....	119
22.3 Elektrisk säkerhet .....	119
22.4 Personssäkerhet .....	119
22.5 Användning och hantering av elektriska verktyg ...	120
22.6 Användning och hantering av batteridrivna verktyg .....	120
22.7 Service .....	121
22.8 Säkerhetsbestämmelser för häcksaxar .....	121

## 1 Föroord

Hej!

Tack för att du valt en produkt från STIHL. Vi utvecklar och tillverkar produkter av mycket hög kvalitet som uppfyller våra kunders behov. Därför är våra produkter mycket säkra även när de belastas mycket.

STIHL ger även en förstklassig service. Hos våra återförsäljare får du kompetent rådgivning och instruktioner samt tekniska råd.

Vi uppskattar ditt förtroende för oss och önskar dig lycka till med din STIHL-produkt.



Dr Nikolas Stihl

**VIKTIGT! LÄS BRUKSANVISNINGEN INNAN DU ANVÄNDER PRODUKTEN OCH SPARA DEN.**

## 2 Information bruksanvisningen

### 2.1 Kompletterande dokument

Följ lokala säkerhetsföreskrifter.

- ▶ Läs följande kompletterande dokument till den här bruksanvisningen, se till att du förstått dem och spara dem:
  - Bruksanvisningen till STIHL AR-batteriet
  - Bruksanvisningen till väskan AP med anslutningskabel
  - Säkerhetsföreskrifterna till STIHL AP-batteriet
  - Bruksanvisningen till laddarna STIHL AL 101, 300, 500

- Säkerhetsföreskrifterna för batterier och produkter med inbyggda batterier från STIHL: [www.stihl.com/safety-data-sheets](http://www.stihl.com/safety-data-sheets)

## 2.2 Varningar i texten

### **!** VARNING

Varnar för faror som kan leda till allvarliga skador eller dödsfall.

- Med åtgärderna kan man förhindra allvarliga skador eller dödsfall.

### **OBS!**

Varnar för faror som kan leda till materialskador.

- Med åtgärderna kan man förhindra materialskador.

## 2.3 Symboler i texten



Denna symbol hänvisar till ett kapitel i denna bruksanvisning.

## 3 Översikt

### 3.1 Häcksax och batteri

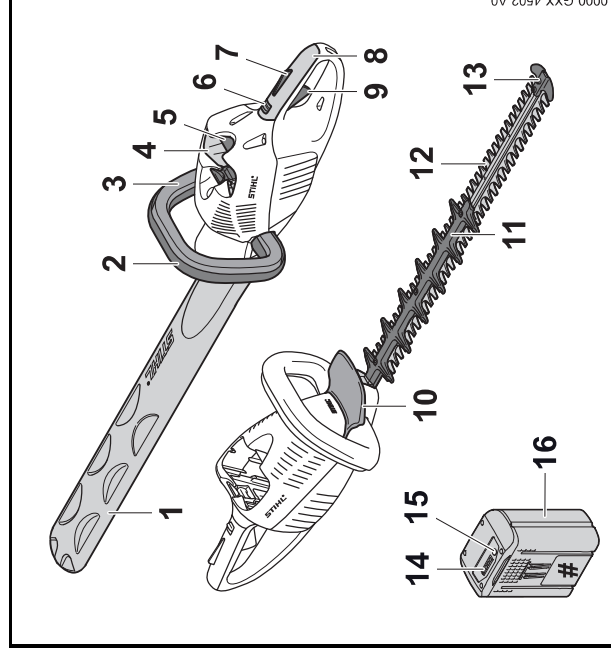

#### 1 Knivskydd

Knivskyddet skyddar mot kontakt med knivarna.

#### 2 Bygelhandtag

Bygelhandtaget används för att hålla, styra och bära häcksaxen.

#### 3 Växelbygel

Växelbygelin används för att sätta på och stänga av häcksaxen med strömbrytaren.

#### 4 Batterifack

Batteriet sitter i batterifacket.

#### 5 Spärrarm

Spärrarmen håller fast batteriet i batterifacket.

**6 Spärrspak**

Spärrspaken och strömbrytarspärren låser upp strömbrytaren.

**7 Strömbrytarspärr**

Strömbrytarspärren och spärrspaken låser tillsammans upp strömbrytaren.

**8 Handtag**

Handtaget används för att manövrera, styra och bära häcksaxen.

**9 Strömbrytare**

Strömbrytaren används för att sätta på och stänga av häcksaxen med växelbygeln.

**10 Handskydd**

Handskyddet skyddar handen på bygelhandtaget mot kontakt med knivarna.

**11 Skärskydd (endast HSA 86)**

Skärskyddet skyddar lären mot kontakt med knivarnas bakre område.

**12 Knivar**

Knivarna skär av växterna.

**13 Spetsskydd**

Spetsskyddet skyddar knivspetsarna mot kontakt med föremål.

**14 Lampor**

Lamporna indikerar batteriets laddning och fel.

**15 Tryckknapp**

Tryckknappen aktiverar lamporna på batteriet.

**16 Batteri**

Batteriet försörjer häcksaxen med kraft.

**# Typskylt med serienummer****3.2 Symboler**

Symbolerna kan finnas på häcksaxen och batteriet och har följande innebörd:

 Spärrspaken låser upp strömbrytaren i detta läge.

 Spärrspaken låser strömbrytaren i detta läge.

 1 LED-lampa lyser rött. Batteriet är för varmt eller för kallt.

 4 LED-lampor blinkar rött. Fel på batteriet.

 Garanterad ljudeffektnivå enligt direktiv LWA 2000/14/EG i dB(A) för att jämföra buller från produkter.

 Informationen bredvid symbolen anger batteriets energiinnehåll enligt batteritillverkarens specifikation. Energiinnehållet som finns under användningen är mindre.

 Sling inte produkten i hushållsavfallet.

**4 Säkerhetsanvisningar****4.1 Varningsymboler**

Varningsymbolerna på häcksaxen och batteriet har följande innebörd:

 Följ säkerhetsföreskrifterna och vidta rätt åtgärder.

 Läs bruksanvisningen, se till att du har förstått den och spara den.



Använd skyddsglasögon.



Vidrör inte de rörliga knivarna.



Ta ut batteriet under arbetspauser, transport, förvaring, underhåll och reparation.



Skydda batteriet mot värme och eld.



Doppa inte batteriet i vätska.



Använd inte batteriet utanför det tillåtna temperaturområdet.

## 4.2 Avsedd användning

Använd bara häcksaxen STIHL HSA 66 eller HSA 86 för att klippa häckar, buskar, småskog och ris.

Häcksaxen kan användas när det regnar.

Häcksaxen drivs med ett batteri STIHL AP eller STIHL AR.

## ⚠ VARNING

- Batterier som inte är godkända av STIHL för häcksaxen kan orsaka brand och explosion. Det kan leda till allvarliga personskador, dödsfall eller materialskador.
  - ▶ Använd häcksaxen med ett batteri STIHL AP eller STIHL AR.
- Om häcksaxen eller batteriet inte används på avsett sätt kan det leda till allvarliga personskador, dödsfall eller materialskador.
  - ▶ Använd häcksaxen enligt anvisningarna i den här bruksanvisningen.
  - ▶ Använd batteriet enligt beskrivningen i den här bruksanvisningen eller i bruksanvisningen till STIHL AR-batteriet.

## 4.3 Krav på användaren

### ⚠ VARNING

- Användare som inte utbildats känner inte till farorna med häcksaxen och batteriet. Användaren eller andra personer kan skadas allvarligt eller förolyckas.



- ▶ Läs bruksanvisningen, se till att du har förstått den och spara den.

- ▶ Om häcksaxen eller batteriet överlämnas till någon annan, ska bruksanvisningen medfölja.

- ▶ Kontrollera att användaren uppfyller följande krav:
  - Användaren är utvilad.
  - Användaren är skick, både fysiskt, motoriskt och mentalt, att arbeta med och använda häcksaxen eller batteriet. Om användaren är begränsad fysiskt, motoriskt eller mentalt får denne bara arbeta under uppsikt av en ansvarig person.
  - Användaren inser och kan förutse riskerna med häcksaxen och batteriet.
  - Användaren är myndig eller utbildad i ett arbete i enlighet med nationella bestämmelser under tillsyn.
  - Användaren måste ha instruerats av en STIHL-återförsäljare eller en sakkunnig person innan denne använder häcksaxen för första gången.
  - Användaren är inte påverkad av alkohol, läkemedel eller droger.
- ▶ Om något är oklart: Kontakta en STIHL-återförsäljare.

#### 4.4 Klädsel och utrustning

### VARNING

- Under arbetet kan långt hår dras in i häcksaxen. Du kan skadas allvarligt.
  - ▶ Sätt upp långt hår så att det inte kan dras in i häcksaxen.
- Föremål kan slungas iväg med hög hastighet under arbetet. Du kan skadas.
  - ▶ Använd tätt sittande skyddsglasögon. Skyddsglasögonen ska vara kontrollerade enligt EN 166 eller nationella bestämmelser och vara märkta när de säljs.
- ▶ Använd tätt sittande kläder med långa ärmar och byxben.



- Damm kan virvla upp under arbetet. Damm som andas in kan skada hälsan och leda till allergiska reaktioner.
  - ▶ Använd skyddsmask.
- Olämpliga kläder kan fastna i trä, buskage och i häcksaxen. Du kan skadas allvarligt om olämpliga kläder används.
  - ▶ Använd tätt sittande kläder.
  - ▶ Ta av halsdukar och smycken.
- Under arbetet kan du komma i kontakt med de rörliga knivarna. Du kan skadas allvarligt.
  - ▶ Använd skor av slitstarkt material.
  - ▶ Använd långbyxor av slitstarkt material.
- Under rengöring eller underhåll kan du komma i kontakt med knivarna. Du kan skadas.
  - ▶ Använd arbetshandskar av slitstarkt material.
- Du kan halka om olämpliga skor används. Du kan skadas.
  - ▶ Använd stabila, slutna skor med halkfria sulor.

#### 4.5 Arbetsområde och omgivning

##### 4.5.1 Häcksax

### VARNING

- Utomstående personer, barn och djur kan inte uppfatta och bedöma farorna med häcksaxen och föremål som slungas iväg. Utomstående personer, barn och djur kan skadas allvarligt och materialskador kan uppstå.
  - ▶ Utomstående personer, barn och djur måste hållas på avstånd från arbetsområdet.
  - ▶ Lämna inte häcksaxen utan uppsikt.
  - ▶ Se till att barn inte kan leka med häcksaxen.
- Elektriska komponenter på häcksaxen kan orsaka gnistor. Gnistorna kan orsaka brand eller explosion i en brandfarlig eller explosiv miljö. Det kan leda till allvarliga personskador eller dödsfall och materialskador.
  - ▶ Använd inte maskinen i en brandfarlig eller explosiv miljö.

#### 4.5.2 Batteri

### **⚠ VARNING**

- Utomstående personer, barn och djur känner inte till farorna med batteriet. Utomstående personer, barn och djur kan skadas allvarligt.
  - ▶ Utomstående personer, barn och djur måste hållas på avstånd.
  - ▶ Lämna inte batteriet utan uppsikt.
  - ▶ Se till att barn inte kan leka med batteriet.
- Batteriet är inte skyddat mot all påverkan från omgivningen. Batteriet kan börja brinna eller explodera om det utsätts för viss påverkan från omgivningen. Det kan leda till allvarliga personskador och materialskador.
  - ▶ Skydda batteriet mot värme och eld.
  - ▶ Släng inte batteriet i eld.



- ▶ Använd och förvara batteriet mellan  $-10\text{ }^{\circ}\text{C}$  och  $+50\text{ }^{\circ}\text{C}$ .
- ▶ Doppa inte batteriet i vätska.

- ▶ Låt inte batteriet komma i kontakt med metallföremål.
- ▶ Utsätt inte batteriet för högt tryck.
- ▶ Utsätt inte batteriet för mikro vågor.
- ▶ Skydda batteriet mot kemikalier och salt.

## 4.6 Säker användning

### 4.6.1 Häcksax

Häcksaxen är säker att använda när följande villkor uppfylls:

- Häcksaxen är oskadad.

- Häcksaxen är ren.
- Manöverdonen fungerar och är oförändrade.
- Knivarna är korrekt monterade.
- Endast originaltillbehör från STIHL för denna häcksax är monterade.
- Tillbehören är korrekt monterade.

### **⚠ VARNING**

- Om häcksaxen inte är säker att använda, slutar eventuellt komponenterna och säkerhetsanordningarna att fungera korrekt. Personer kan skadas allvarligt eller dödas.
  - ▶ Använd inte häcksaxen om den är skadad.
  - ▶ Om häcksaxen är smutsig: Rengör häcksaxen.
  - ▶ Gör inga ändringar på häcksaxen.
  - ▶ Om manöverdonen inte fungerar: Arbeta inte med häcksaxen.
  - ▶ Använd endast originaltillbehör från STIHL för denna häcksax.
  - ▶ Montera tillbehören enligt anvisningarna i den här bruksanvisningen eller enligt tillbehörets bruksanvisning.
  - ▶ Stick inte in föremål i hålen på häcksaxen.
  - ▶ Om något är oklart: Kontakta en STIHL-återförsäljare.

### 4.6.2 Knivar

Knivarna är säkra att använda när följande uppfylls:

- Knivarna är oskadade.
- Knivarna är inte deformerade.
- Knivarna går lätt.
- Knivarna är korrekt slipade.
- Knivarna har inte skägg.



## VARNING

- I ett osäkert tillstånd kan delar av knivarna lossna och slungas iväg. Personer kan skadas allvarligt.
  - ▶ Använd inte häcksaxen om knivarna är trasiga.
  - ▶ Slipa och avgrada knivarna korrekt.
  - ▶ Om något är oklart: Kontakta en STIHL-återförsäljare.

### 4.6.3 Batteri

Batteriet är säkert att använda när följande uppfylls:

- Batteriet är oskadat.
- Batteriet är rent och torrt.
- Batteriet fungerar och har inte modifierats.

## VARNING

- Om batteriet inte är säkert att använda fungerar det inte längre korrekt. Personer kan skadas allvarligt.
  - ▶ Arbeta bara med ett oskadat och fungerande batteri.
  - ▶ Ladda inte trasiga eller skadade batterier.
  - ▶ Om batteriet är smutsigt eller blött: Rengör batteriet och låt det torka.
  - ▶ Gör inga ändringar på batteriet.
  - ▶ Stick inte in föremål i hålen på batteriet.
  - ▶ Låt inte de elektriska kontaktarna på batteriet komma i kontakt med metallföremål eftersom det kan leda till kortslutning.
  - ▶ Öppna inte batteriet.
- Det kan komma ut vätska ur ett trasigt batteri. Om vätskan kommer i kontakt med huden eller ögonen kan de bli irriterade.
  - ▶ Undvik kontakt med vätskan.
  - ▶ Om du fått vätska på huden: Tvätta de berörda ställena med mycket vatten och tvål.
  - ▶ Om du fått vätska i ögonen: Skölj ögonen med mycket vatten i minst 15 minuter och kontakta en läkare.

- Ett trasigt eller defekt batteri kan lukta konstigt, ryka eller brinna. Det kan leda till allvarliga personskador, dödsfall eller materialskador.
  - ▶ Om batteriet luktar konstigt eller ryker: Använd inte batteriet och håll det borta från brännbart material.
  - ▶ Om batteriet brinner: Försök att släcka branden med en brandsläckare eller vatten.

### 4.7 Arbete

## VARNING

- I vissa situationer kan det vara svårt att koncentrera sig. Det kan leda till att man snubblar, ramlar och skadas allvarligt.
  - ▶ Arbeta lugnt och med eftertanke.
  - ▶ Om ljusförhållandena och sikten är dåliga: Arbeta inte med häcksaxen.
  - ▶ Använd häcksaxen ensam.
  - ▶ Var uppmärksam på hinder.
  - ▶ Stå på marken och ha god balans när du arbetar. Om du måste arbeta uppe i luften: Använd en lyftplattform eller en säker ställning.
  - ▶ Om du börjar bli trött: Ta en paus i arbetet.
- Om man arbetar över axelhöjd kan man bli trött snabbare. Du kan skadas allvarligt.
  - ▶ Arbeta bara över axelhöjd under kort tid.
  - ▶ Ta pauser i arbetet.
- Om kniven träffar ett hårt föremål när den rör sig, kan den bromsas snabbt. Reaktionskrafterna kan leda till att man förlorar kontrollen över häcksaxen och skadas svårt.
  - ▶ Håll i häcksaxen med båda händerna.
  - ▶ Undersök om det finns hårda föremål i häcken och ta bort dem innan arbetet påbörjas.
- De rörliga knivarna kan orsaka skärskador. Du kan skadas allvarligt.



- ▶ Vidrör inte de rörliga knivarna.
- ▶ Om knivarna är blockerade av ett föremål: Stäng av häcksaxen och ta ut batteriet. Ta sedan bort föremålet.
- Om häcksaxen förändras under arbetet eller betar sig konstigt, kan den vara i ett osäkert skick. Det kan leda till allvarliga personskador och materialskador kan uppstå.
  - ▶ Avsluta arbetet, ta ut batteriet och kontakta en STIHL-återförsäljare.
- Häcksaxen kan vibrera under arbetet.
  - ▶ Använd handskar.
  - ▶ Ta pauser i arbetet.
  - ▶ Om du får problem med blodcirkulationen: Uppsök en läkare.
- När strömbrytaren släpps fortsätter knivarna att röra sig ca 1 sekund. De rörliga knivarna kan orsaka skårskador. Personer kan skadas allvarligt.
  - ▶ Håll häcksaxen i manöverhandtaget och bygelhandtaget och vänta tills knivarna inte rör sig längre.

## **⚠ FARA**

- Om man arbetar i närheten av strömförande ledningar, kan knivarna komma i kontakt med dem. Du kan skadas allvarligt eller dödas.
  - ▶ Arbeta inte i närheten av strömförande ledningar.

## 4.8 Transport

### 4.8.1 Häcksax

## **⚠ VARNING**

- Häcksaxen kan välta eller röra sig under transporten. Det kan leda till personskador och materialskador.
  - ▶ Skjut spärrspaken till läget Ⓞ.



- ▶ Ta ut batteriet.

- ▶ Trä på knivskyddet så att knivarna täcks helt.
- ▶ Säkra häcksaxen med spärrremmar, remmar eller ett nät så att den inte kan välta eller komma i rörelse.

### 4.8.2 Batteri

## **⚠ VARNING**

- Batteriet är inte skyddat mot påverkan från omgivningen. Batteriet kan skadas om det utsätts för viss påverkan från omgivningen.
  - ▶ Transportera inte batteriet om det är trasigt.
  - ▶ Transportera batteriet i en förpackning som inte leder elektricitet.
- Batteriet kan välta eller röra sig under transporten. Det kan leda till personskador eller materialskador.
  - ▶ Se till att batteriet inte kan röra sig i förpackningen.
  - ▶ Se till att förpackningen inte kan välta eller röra sig.

## 4.9 Förvaring

### 4.9.1 Häcksax

#### **⚠ VARNING**

- Barn känner inte till farorna med häcksaxen. Barn kan skadas allvarligt.
- ▶ Skjut spärrspaken till läget Ⓞ.



- ▶ Ta ut batteriet.

- ▶ Trä på knivskyddet så att knivarna täcks helt.
- ▶ Förvara häcksaxen utom räckhåll för barn.
- De elektriska kontaktarna på häcksaxen och metallkomponenter kan korrodera på grund av fukt. Häcksaxen kan skadas.
- ▶ Skjut spärrspaken till läget Ⓞ.



- ▶ Ta ut batteriet.

- ▶ Förvara häcksaxen på en ren och torr plats.

### 4.9.2 Batteri

#### **⚠ VARNING**

- Barn känner inte till farorna med batterier. Barn kan skadas allvarligt.
- ▶ Förvara batteriet utom räckhåll för barn.
- Batteriet är inte skyddat mot påverkan från omgivningen. Batteriet kan skadas om det utsätts för viss påverkan från omgivningen.
- ▶ Förvara batteriet på en ren och torr plats.
- ▶ Förvara batteriet i ett stängt rum.
- ▶ Förvara inte batteriet tillsammans med häcksaxen och laddaren.

- ▶ Förvara batteriet i en förpackning som inte leder elektricitet.
- ▶ Förvara batteriet mellan - 10 °C och + 50 °C.

## 4.10 Rengöring, underhåll och reparation

### **⚠ VARNING**

- Om batteriet sitter i under rengöring, underhåll eller reparation kan häcksaxen plötsligt starta. Det kan leda till allvarliga personskador och materialskador kan uppstå.
- ▶ Skjut spärrspaken till läget Ⓞ.



- ▶ Ta ut batteriet.

- Aggressiva rengöringsmedel, rengöring med en vattenstråle eller vassa föremål kan skada häcksaxen, knivarna, och batteriet. Om häcksaxen, knivarna eller batteriet inte rengörs på rätt sätt, slutar eventuellt komponenterna och säkerhetsanordningarna att fungera. Personer kan skadas allvarligt.

- ▶ Rengör häcksaxen, knivarna och batteriet enligt anvisningarna i den här bruksanvisningen.

- Om häcksaxen, knivarna eller batteriet inte underhålls och repareras på rätt sätt, slutar eventuellt komponenterna och säkerhetsanordningarna att fungera. Personer kan skadas allvarligt eller dödas.

- ▶ Underhåll och reparera inte häcksaxen och batteriet själv.

- ▶ Om häcksaxen eller batteriet måste underhållas eller repareras: Kontakta en STIHL-återförsäljare.







- ▶ Underhåll knivarna enligt anvisningarna i den här bruksanvisningen.

- Vid rengöring eller underhåll av knivarna kan användaren skära sig på de vassa tänderna. Användaren kan skadas.
- ▶ Använd arbetshandskar av slitstarkt material.

## 5 Förbered häcksaxen

### 5.1 Förbered häcksaxen

Varje gång innan maskinen används måste följande göras:

- ▶ Kontrollera att följande komponenter är säkra att använda:
  - Häcksax,  4.6.1.
  - Kniv,  4.6.2.
  - Batteri,  4.6.3.
- ▶ Kontrollera batteriet,  9.2.
- ▶ Ladda batteriet helt enligt anvisningarna i bruksanvisningen till laddaren STIHL AL 101, 300, 500.
- ▶ Rengör häcksaxen,  14.1.
- ▶ Kontrollera manöverdonen,  9.1.
  - ▶ Om 3 lampor blinkar rött på batteriet när manöverdonen kontrolleras: Ta ut batteriet och kontakta en STIHL-återförsäljare.  
Det finns ett fel på häcksaxen.
  - ▶ Om de här stegen inte kan utföras: Använd inte häcksaxen och kontakta en STIHL-återförsäljare.

## 6 Ladda batteriet och lampor

### 6.1 Ladda batteriet

Laddningstiden beror på olika saker som batteriets temperatur eller omgivningstemperaturen. Den verkliga laddningstiden kan avvika från den angivna laddningstiden. Laddtiden finns på [www.stihl.com/charging-times](http://www.stihl.com/charging-times).

- ▶ Ladda batteriet enligt anvisningarna i bruksanvisningen till laddaren STIHL AL 101, 300, 500.

### 6.2 Visa laddningsnivån

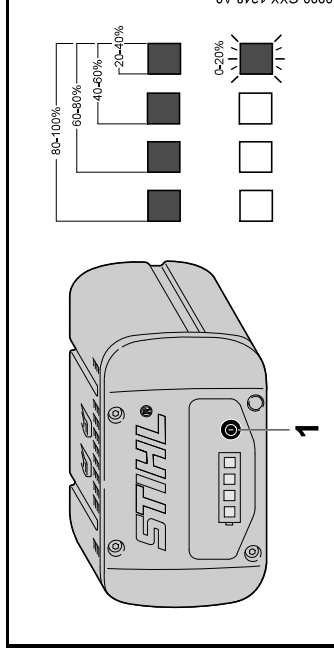

- ▶ Tryck på knappen (1). Lamporna lyser grönt i ca 5 sekunder och visar laddningsnivån.
  - ▶ Om höger lamporna blinkar grönt: Ladda batteriet.
- ### 6.3 Lampor på batteriet
- Lamporna indikerar batteriets laddning och fel. Lamporna kan lysa eller blinka rött eller grönt.
- Om lamporna lyser eller blinkar grönt indikerar batterinivån.
- ▶ Om lamporna lyser eller blinkar rött: Åtgärda felet,  17. Det finns ett fel på häcksaxen eller batteriet.

## 7 Sätt in och ta ut batteriet

### 7.1 Sätt in batteriet

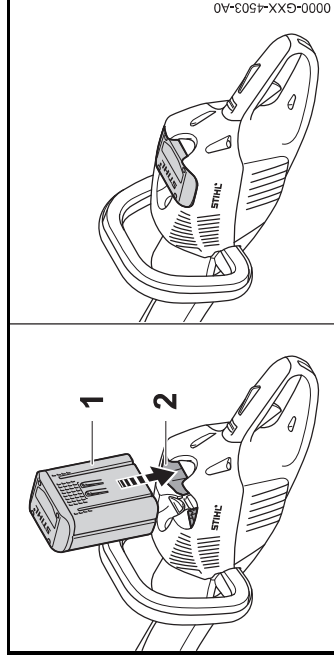

- ▶ Tryck in batteriet (1) så långt det går i batterifacket (2). Batteriet (1) låses fast med ett klick.

### 7.2 Ta ut batteriet

- ▶ Placera häcksaxen på en plan yta.

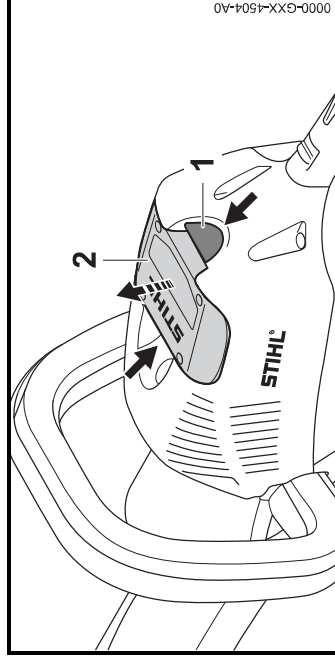

- ▶ Tryck på båda spärarmarna (1). Batteriet (2) kan nu tas ut.

## 8 Sätt på och stäng av häcksaxen

### 8.1 Sätt på häcksaxen

#### ! VARNING

Oberoende av ordningsföljden som växelbygelin och strömbrytaren manövreras, accelererar häcksaxen och knivarna rör sig. Om man först trycker på strömbrytaren och sedan på växelbygelin kan man tappa kontrollen över häcksaxen. Användaren kan skadas allvarligt.

- ▶ Tryck först på växelbygelin och sedan på strömbrytaren.

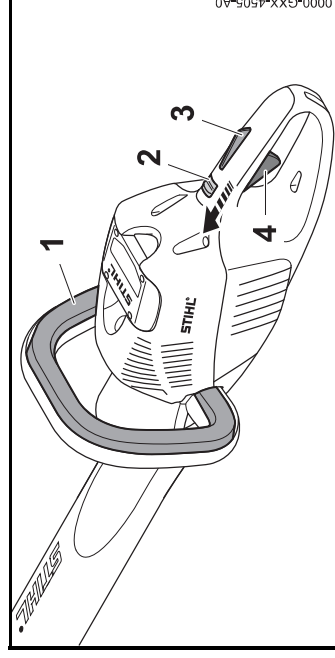

- ▶ Tryck på växelbygelin (1) och håll kvar.
- ▶ Skjut spärrspaken (2) med tummen till läget .
- ▶ Tryck på strömbrytarspärren (3) med handen och håll kvar.
- ▶ Tryck på strömbrytaren (4) med pekfingeret och håll kvar. Häcksaxen accelererar och knivarna rör sig.

Ju mer du trycker på strömbrytaren desto snabbare rör sig knivarna.

### 8.2 Stäng av häcksaxen

- ▶ Släpp växelbygelin, strömbrytaren och spärren.
- ▶ Vänta i ca 1 sekund tills knivarna stannat helt.

## 9 Kontrollera häcksaxen och batteriet



svenska

- ▶ Om knivarna fortsätter att röra sig efter ca 1 sekund: Ta ut batteriet och kontakta en STIHL-återförsäljare. Häcksaxen är defekt.
- ▶ Skjut spärrspaken till läget 

## 9 Kontrollera häcksaxen och batteriet

### 9.1 Kontrollera manöverenheterna

#### Spärrspak, strömbrytarspärri och strömbrytare

- ▶ Ta ut batteriet.
- ▶ Skjut spärrspaken till läget 
- ▶ Försök att trycka på strömbrytaren utan att trycka på strömbrytarspärren.
- ▶ Om det går att trycka in strömbrytaren: Använd inte häcksaxen och kontakta en STIHL-återförsäljare. Spärrspaken eller strömbrytarspärren är defekt.
- ▶ Skjut spärrspaken till läget 
- ▶ Tryck på strömbrytarspärren och håll kvar.
- ▶ Tryck på strömbrytaren.
- ▶ Släpp strömbrytaren och strömbrytarspärren.
- ▶ Om strömbrytaren eller strömbrytarspärren är trög eller inte går tillbaka till utgångsläget: Använd inte häcksaxen och kontakta en STIHL-återförsäljare. Strömbrytaren eller strömbrytarspärren är defekt.

#### Växelbygel

- ▶ Ta ut batteriet.
- ▶ Tryck på växelbygeln och släpp igen.
- ▶ Om växelbygeln är trög eller inte går tillbaka till utgångsläget: Använd inte häcksaxen och kontakta en STIHL-återförsäljare. Växelbygeln är defekt.

#### Sätt på häcksaxen

- ▶ Sätt in batteriet.

- ▶ Tryck på växelbygeln och släpp igen.
- ▶ Om knivarna har rört sig eller rör sig fortfarande: Använd inte häcksaxen och kontakta en STIHL-återförsäljare. Strömbrytaren är defekt.
- ▶ Tryck på strömbrytarspärren och håll kvar.
- ▶ Tryck på strömbrytaren och håll kvar.
- ▶ Om knivarna rör sig: Använd inte häcksaxen och kontakta en STIHL-återförsäljare. Växelbygeln är defekt.
- ▶ Tryck på växelbygeln och håll kvar. Knivarna rör sig.
- ▶ Om de 3 lamporna blinkar rött: Ta ut batteriet och kontakta en STIHL-återförsäljare. Det finns ett fel på häcksaxen.
- ▶ Släpp växelbygeln. Knivarna slutar röra sig efter ca 1 sekund.
- ▶ Om knivarna fortsätter att röra sig efter ca 1 sekund: Ta ut batteriet och kontakta en STIHL-återförsäljare. Häcksaxen är defekt.

### 9.2 Kontrollera batteriet

- ▶ Tryck på tryckknappen på batteriet. Om lamporna lyser eller blinkar.
- ▶ Om lamporna inte lyser eller blinkar: Använd inte batteriet och uppsök en STIHL-återförsäljare. Fel på batteriet.

## 10 Arbeta med häcksaxen

### 10.1 Håll i och styr häcksaxen

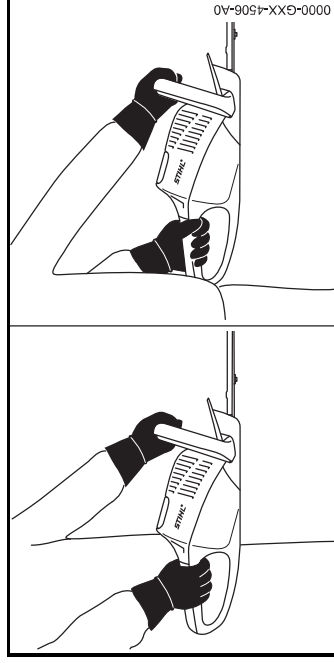

- ▶ Håll häcksaxen med en hand i handtaget så att tummen ligger runt handtaget.
- ▶ Håll häcksaxen med den andra handen i bygelhandtaget så att tummen ligger runt bygelh.

### 10.2 Klippning

- ▶ Såga av tjocka kvistar och grenar med en såg eller motorsåg.

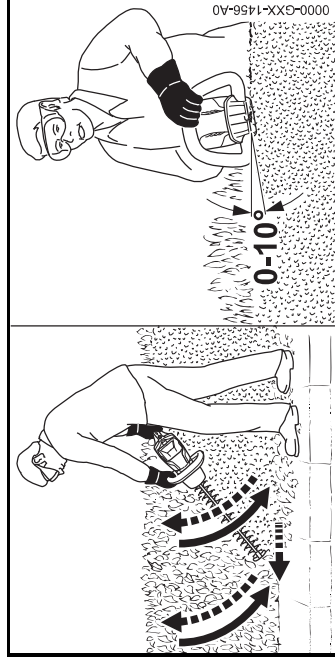

- ▶ För häcksaxen på ena sidan av häcken i en båge nerifrån och upp och klipp häcken.
- ▶ Sänk häcksaxen utan att klippa häcken.
- ▶ Gå framåt långsamt och kontrollerat.

- ▶ För häcksaxen i en båge nerifrån och upp igen och klipp häcken.
- ▶ Klipp den andra sidan av häcken på samma sätt.
- ▶ Placera knivarna på häckens ovansida i 0° till 10° vinkel.
- ▶ För häcksaxen vågrätt och i en båge framåt och bakåt och klipp häcken.
- ▶ Om klippeeffekten avtar: Slipa knivarna.

## 11 Efter arbetet

### 11.1 Efter arbetet

- ▶ Stäng av häcksaxen, ställ spärrspaken i läget  och ta ut batteriet.
- ▶ Om häcksaxen är våt: Låt häcksaxen torka.
- ▶ Om batteriet är vått: Låt batteriet torka.
- ▶ Rengör häcksaxen.
- ▶ Rengör knivarna.
- ▶ Trä på knivskyddet så att knivarna täcks helt.
- ▶ Rengör batteriet.

## 12 Transport

### 12.1 Transportera häcksaxen

- ▶ Stäng av häcksaxen, ställ spärrspaken i läget  och ta ut batteriet.
- ▶ Trä på knivskyddet så att knivarna täcks helt.
- ▶ Bär häcksaxen med en hand i bygelhandtaget så att knivarna pekar bakåt.
- ▶ Om häcksaxen transporteras i ett fordon: Säkra häcksaxen så att häcksaxen inte kan välta eller röra sig.

### 12.2 Transportera batteriet

- ▶ Stäng av häcksaxen, ställ spärrspaken i läget  och ta ut batteriet.

- ▶ Kontrollera att batteriet är i ett säkert skick.
  - ▶ Förpacka batteriet enligt följande:
    - Förpackningen leder inte elektricitet.
    - Batteriet kan inte röra sig i förpackningen.
  - ▶ Se till att förpackningen inte kan välta eller röra sig. Batteriet måste transporteras som farligt gods. Batteriet är klassat som UN 3480 (litiumjonbatterier) och har kontrollerats enligt UN-handboken del III, avsnitt 38.3.
- Transportföreskrifterna finns på [www.stihl.com/safety-data-sheets](http://www.stihl.com/safety-data-sheets).

## 13 Förvaring

### 13.1 Förvara häcksaxen

- ▶ Stäng av häcksaxen, ställ spärrspaken i läget  och ta ut batteriet.
- ▶ Trä på knivskyddet så att knivarna täcks helt.
- ▶ Förvara häcksaxen så här:
  - Förvara häcksaxen utom räckhåll för barn.
  - Häcksaxen är ren och torr.

### 13.2 Förvara batteriet

- STIHL rekommenderar att batteriet förvaras laddat mellan 40 % och 60 % (2 lampor lyser grönt).
- ▶ Förvara batteriet enligt följande:
    - Förvara batteriet utom räckhåll för barn.
    - Batteriet är rent och torrt.
    - Förvara batteriet i ett stängt rum.
    - Förvara inte batteriet tillsammans med häcksaxen och laddaren.
    - Förvara batteriet i en förpackning som inte leder elektricitet.
    - Förvara batteriet mellan - 10 °C och + 50 °C.

## 14 Rengöring

### 14.1 Rengör häcksaxen

- ▶ Stäng av häcksaxen, ställ spärrspaken i läget  och ta ut batteriet.
- ▶ Rengör häcksaxen med en fuktig trasa eller STIHL-hartslösningsmedel.

### 14.2 Rengör knivarna

- ▶ Stäng av häcksaxen, ställ spärrspaken i läget  och ta ut batteriet.
- ▶ Spreja STIHL-hartslösningsmedel på båda sidorna av knivarna.
- ▶ Sätt in batteriet.
- ▶ Sätt på häcksaxen i 5 sekunder. Knivarna rör sig. STIHL-hartslösningsmedlet fördelas jämnt.

### 14.3 Rengör batteriet

- ▶ Rengör batteriet med en fuktig trasa.

## 15 Underhåll

### 15.1 Vässa knivarna

STIHL rekommenderar att knivarna lämnas in för vässning hos en STIHL-återförsäljare.



### ! VARNING

Tänderna på knivarna är vassa. Användaren kan skära sig.

- ▶ Använd arbetshandskar av slitstarkt material.



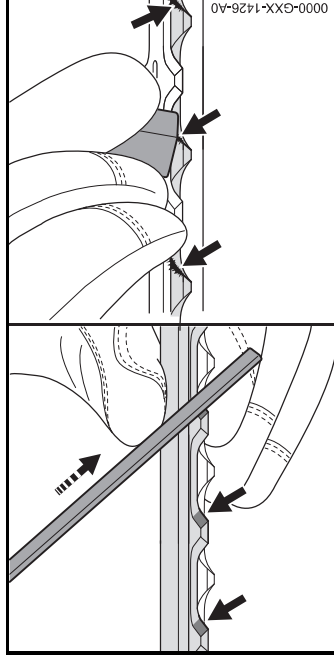

- ▶ Väsna alla eggar på den övre kniven med en flatfil från STIHL genom att dra den framåt. Håll vassvinkeln, se avsnitt 18.2.
- ▶ Vänd häcksaxen.
- ▶ Väsna resten av eggarna.
- ▶ Avgrada alla eggar underifrån.
- ▶ Vänd häcksaxen.
- ▶ Avgrada resten av eggarna.
- ▶ Torka upp slipdammet med en fuktig trasa.
- ▶ Spreja STIHL-hartslösningsmedel på båda sidorna av knivarna.
- ▶ Sätt på häcksaxen i 5 sekunder. Knivarna rör sig. STIHL-hartslösningsmedlet fördelas jämnt.
- ▶ Om något är oklart: Kontakta en STIHL-återförsäljare.

## 16 Reparera

### 16.1 Reparera häcksaxen och batteriet

Användaren kan inte reparera häcksaxen, knivarna och batteriet själv.

- ▶ Om häcksaxen eller knivarna är defekta eller skadade: Använd inte häcksaxen och kontakta en STIHL-återförsäljare.
- ▶ Om batteriet är defekt eller trasigt: Byt batteriet.

## 17 Felavhjälpning

### 17.1 Åtgärda fel på häcksaxen eller batteriet

Fel	Lampor på batteriet	Orsak	Åtgärd
Häcksaxen startar inte.	1 LED-lampa blinkar grönt.	Batteriet är inte tillräckligt laddat.	<ul style="list-style-type: none"> <li>▶ Ladda batteriet enligt anvisningarna i bruksanvisningen till laddaren STIHL AL 101, 300, 500.</li> <li>▶ Ta ut batteriet.</li> <li>▶ Låt batteriet svalna eller värmas upp.</li> </ul>
	1 LED-lampalyser rött.	Batteriet är för varmt eller för kallt.	<ul style="list-style-type: none"> <li>▶ Ta ut batteriet.</li> </ul>
	3 LED-lampor blinkar rött.	Det finns ett fel på häcksaxen.	<ul style="list-style-type: none"> <li>▶ Ta ut batteriet.</li> <li>▶ Rengör de elektriska kontaktorna i batterifacket.</li> <li>▶ Sätt in batteriet.</li> <li>▶ Sätt på häcksaxen.</li> <li>▶ Om de 3 LED-lamporna fortfarande blinkar rött: Uppsök en STIHL-återförsäljare.</li> </ul>
		Knivarna går trögt.	<ul style="list-style-type: none"> <li>▶ Spreja STIHL-hartslösningsmedel på båda sidorna av knivarna.</li> <li>▶ Om de 3 LED-lamporna fortfarande blinkar rött: Använd inte häcksaxen och kontakta en STIHL-återförsäljare.</li> </ul>
	3 LED-lampor lyser rött.	Häcksaxen är överhettad.	<ul style="list-style-type: none"> <li>▶ Ta ut batteriet.</li> <li>▶ Låt häcksaxen svalna.</li> </ul>
	4 LED-lampor blinkar rött.	Fel på batteriet.	<ul style="list-style-type: none"> <li>▶ Ta ut batteriet och sätt i det igen.</li> <li>▶ Sätt på häcksaxen.</li> <li>▶ Om de 4 LED-lamporna fortfarande blinkar rött: Använd inte batteriet och kontakta en STIHL-återförsäljare.</li> </ul>
		Avbrott i elanslutningen mellan häcksaxen och batteriet.	<ul style="list-style-type: none"> <li>▶ Ta ut batteriet.</li> <li>▶ Rengör de elektriska kontaktorna i batterifacket.</li> <li>▶ Sätt in batteriet.</li> </ul>
		Fukt i häcksaxen eller batteriet.	<ul style="list-style-type: none"> <li>▶ Låt häcksaxen eller batteriet torka.</li> </ul>
Häcksaxen stängs av under drift.	3 LED-lampor lyser rött.	Häcksaxen är överhettad.	<ul style="list-style-type: none"> <li>▶ Ta ut batteriet.</li> <li>▶ Låt häcksaxen svalna.</li> </ul>

Fel	Lampor på batteriet	Orsak	Åtgärd
		Elfel.	<ul style="list-style-type: none"><li>▶ Ta ut batteriet och sätt i det igen.</li><li>▶ Sätt på häcksaxen.</li></ul>
Häcksaxens drifttid är för kort.		Batteriet är inte helt laddat.	<ul style="list-style-type: none"><li>▶ Ladda batteriet helt enligt anvisningarna i bruksanvisningen till laddaren STIHL AL 101, 300, 500.</li></ul>
		Batteriets livslängd är slut.	<ul style="list-style-type: none"><li>▶ Byt batteriet.</li></ul>

## 18 Tekniska data

### 18.1 Häcksaxar STIHL HSA 66, HSA 86

#### HSA 66

- Godkända batterier:
  - STIHL AP
  - STIHL AR
- Vikt utan batteri: 3,1 kg

#### HSA 86

- Godkända batterier:
  - STIHL AP
  - STIHL AR
- Vikt utan batteri:
  - HSA 86, Skärlängd 450 mm: 3,0 kg
  - HSA 86, Skärlängd 620 mm: 3,3 kg

Körtiden står på [www.stihl.com/battery-life](http://www.stihl.com/battery-life).

### 18.2 Knivar

#### HSA 66

- Tandavstånd: 30 mm
- Skärlängd: 500 mm
- Slipvinkel: 35°

#### HSA 86

- Tandavstånd: 33 mm
- Skärlängd: 450 mm eller 620 mm
- Slipvinkel: 45°

### 18.3 Batteri STIHL AP

- Batteriteknik: litiumjon
- Spänning: 36 V
- Kapacitet i Ah: se typskylten
- Energiinnehåll i Wh: se typskylten
- Vikt i kg: se typskylten
- Tillåtet temperaturområde för användning och förvaring: -10 °C till +50 °C

### 18.4 Buller- och vibrationsvärden

K-faktor för ljudtrycksnivåerna är 2 dB(A). K-faktor för ljudeffektnivåerna är 2 dB(A). K-faktor för vibrationsvärdena är 2 m/s<sup>2</sup>.

#### HSA 66, HSA 86

- STIHL rekommenderar att hörselskydd används.
- Ljudtrycksnivå L<sub>pA</sub> uppmätt enligt EN ISO 60745-2-15: 83 dB(A).
- Ljudeffektnivå L<sub>wA</sub> uppmätt enligt EN 60745-2-15: 94 dB(A).
- Vibrationsvärdet a<sub>nv</sub> uppmätt enligt EN 60745-2-15
  - Manöverhandtag: 2,3 m/s<sup>2</sup>.
  - Bygelhandtag: 3,7 m/s<sup>2</sup>.

De angivna vibrationsvärdena har mätts med en standardiserad kontrollmetod och kan användas som referens för elektrisk utrustning. De verkliga vibrationsvärdena kan avvika från de angivna värdena beroende på typen av användning. De angivna vibrationsvärdena kan användas för att preliminärt uppskatta vibrationsbelastningen. Den verkliga vibrationsbelastningen måste uppskattas. Här kan man även ta hänsyn till tiderna när den elektriska utrustningen är avstängd och när den är på, men går utan belastning.

Information om uppfyllandet av arbetsgivardirektivet vibration 2002/44/EG finns på [www.stihl.com/vib](http://www.stihl.com/vib).

## 18.5 REACH

REACH är en EG-förordning för registrering, bedömning och godkännande av kemikalier.

Information om REACH-direktivet finns på [www.stihl.com/reach](http://www.stihl.com/reach).

## 19 Reservdelar och tillbehör

### 19.1 Reservdelar och tillbehör

**STIHL**® De här symbolerna kännetecknar STIHL-originaldelar och STIHL-originaltillbehör.

STIHL rekommenderar att du använder originaldelar och tillbehör från STIHL.

Originaldelar och tillbehör från STIHL kan köpas hos en STIHL-återförsäljare.

## 20 Kassering

### 20.1 Kassera häcksaxen och batteriet

Information om återvinning kan fås av en STIHL-återförsäljare.

- Kassera häcksaxen, batteriet, tillbehören och emballaget enligt gällande miljöbestämmelser.

## 21 EU-försäkrans om överensstämmelse

### 21.1 Häcksax STIHL HSA 66, HSA 86

ANDREAS STIHL AG & Co. KG  
Badstraße 115  
D-71336 Waiblingen  
Tyskland

intygar på eget ansvar att

- konstruktionstypen: batteridriven häcksax
- fabrikat: STIHL
- typ: HSA 66, HSA 86
- serieidentifiering: 4851

uppfyller bestämmelserna i direktiv 2011/65/EU, 2006/42/EG, 2014/30/EU samt 2000/14/EG och har utvecklats och tillverkats i överensstämmelse med de versioner av följande standarder som gällde vid produktionsdatumet: EN 55014-1, EN 55014-2, EN 60745-1 och EN 60745-2-15.

Tillämpad metod för bedömning av överensstämmelse enligt direktiv 2000/14/EG bilaga V.

### HSA 66, HSA 86

- Uppmätt ljudeffektnivå: 94 dB(A)
- Garanterad ljudeffektnivå: 96 dB(A)

Den tekniska dokumentationen förvaras hos avdelningen för produktgodkännande hos ANDREAS STIHL AG & Co. KG.

Tillverkningsår, tillverkningsland samt serienummer anges på häcksaxen.

Waiblingen, 2017-03-01

ANDREAS STIHL AG & Co. KG

enligt fullmakt



Thomas Elsner, Chef för produktthandling och tjänster

## 22 Allmänna säkerhetsanvisningar för elverktyg

### 22.1 Inledning

I det här kapitlet återges de allmänna säkerhetsbestämmelserna i standarden EN/IEC 62841 för elektriska handverktyg.

STIHL är skyldiga att återge dessa texter.

Säkerhetsbestämmelserna i "Elektrisk säkerhet" för att förhindra elektrisk stöt gäller inte för STIHLs batteridrivna produkter.



### ! VARNING

Läs alla säkerhetsanvisningar, instruktioner, illustrationer och tekniska data som medföljer detta elverktyg. Om de efterföljande anvisningarna inte följs kan det leda till elektrisk stöt, brand och/eller allvarliga skador. **Spara alla säkerhetsbestämmelser och anvisningar.**

Begreppet "elektriskt verktyg" som används i säkerhetsbestämmelserna avser elektriska verktyg som drivs med nätström (med strömkabel) eller batteridrivna elektriska verktyg (utan strömkabel).

### 22.2 Säkerhet på arbetsplatsen

- Håll arbetsplatsen ren och väl upplyst. Oordning eller dåligt belysta arbetsområden kan leda till olyckor.
- Arbeta inte med det elektriska verktyget i explosionsfarlig miljö där det finns brännbara vätskor, gaser eller damm. Elektriska verktyg genererar gnistor som kan antända damm eller ångor.
- Håll barn och andra borta från det elektriska verktyget när det används. Om din uppmärksamhet avleds kan du förlora kontrollen över maskinen.

### 22.3 Elektrisk säkerhet

- Kontakten på det elektriska verktyget måste passa i eluttaget. Kontakten får inte modifieras på något sätt. Använd inga adapterar med skyddsjordade elektriska verktyg. Intakta kontakter och passande eluttag minskar risken för en elektrisk stöt.
- Undvik kroppskontakt med jordade ytor som rör, element, spisar och kylskåp. Risken för elektrisk stöt är högre om din kropp är jordad.
- Skydda elektriska verktyg mot regn och väta. Om det kommer in vatten i elektriska verktyg ökar risken för en elektrisk stöt.
- Använd inte kabeln för att bära eller hänga upp verktyget och dra inte i den för att dra ut kontakten ur eluttaget. Låt inte kabeln komma i kontakt med värme, olja, vassa kanter eller rörliga maskindelar. Skadade eller tvinnade kablar ökar risken för en elektrisk stöt.
- Använd bara förlängningskablar som är avsedda för utomhusbruk när elektriska verktyg används utomhus. När förlängningskablar som är avsedda för utomhusbruk används minskar risken för en elektrisk stöt.
- Använd en jordfelsbrytare om det elektriska verktyget måste användas i fuktig miljö. En jordfelsbrytare minskar risken för en elektrisk stöt.

### 22.4 Personssäkerhet

- Var uppmärksam, titta på det du gör och var förständig när du arbetar med ett elektriskt verktyg. Använd inte elektriska verktyg när du är trött eller är påverkad av droger, alkohol eller läkemedel. Bara ett ögonblicks ouppmärksamhet kan leda till allvarliga skador.
- Använd alltid personlig skyddsutrustning och skyddsglasögon. Skyddsutrustning som andningsmask, halkfria säkerhetsskor, skyddshjälm eller hörselskydd minskar risken för skador, beroende på typen av verktyg och hur det används.
- Se till att verktyget inte kan kopplas in av misstag. Kontrollera att verktyget är avstängt innan du ansluter det till strömförsörjningen och/eller batteriet, lyfter upp det

**eller bär det.** Om du håller fingret på strömbrytaren när verktyget bärs eller ansluter det till strömmen när det är på kan det leda till olyckor.

- d) **Ta bort inställningsverktyg eller skruvmejslar innan verktyget sätts på.** Ett verktyg eller en nyckel/mejsel som sitter i en roterande del kan orsaka skador.
- e) **Undvik en onormal kroppshållning. Se till att stå stadigt och balanserat.** Verktyget kan då kontrolleras bättre i oväntade situationer.
- f) **Använd lämpliga kläder. Använd inte vida kläder eller smycken. Håll hår och kläder borta från rörliga delar.** Kläder, smycken eller långt hår kan fastna i rörliga delar.
- g) **Om dammsugare och uppsamlare kan monteras ska de anslutas och användas korrekt.** Om en dammsugare används kan det minska riskerna i samband med damm.
- h) **Invagga dig inte i en falsk känsla av säkerhet och bryt inte mot säkerhetsbestämmelserna för elektriska verktyg, även om du är van att arbeta med verktyget. Vårslöst handlande kan leda till allvarliga skador på några få sekunder.**

## 22.5 Användning och hantering av elektriska verktyg

- a) **Överbelasta inte verktyget. Använd rätt verktyg för arbetet.** Med rätt verktyg arbetar du bättre och säkrare i rätt effektområde.
- b) **Använd inte verktyg vars strömbrytare är defekt.** Ett elektriskt verktyg som inte kan sättas på och stängas av är farligt och måste repareras.
- c) **Dra ut kontakten ur eluttaget och/eller ta ut batteriet innan du gör inställningar, byter verktygsdelar eller lägger ner verktyget.** Det förhindrar att verktyget plötsligt kan starta.
- d) **Förvara elektriska verktyg som inte används utom räckhåll för barn. Låt inte personer som inte känner till verktyget och som inte har läst de här anvisningarna använda det.** Elektriska verktyg är farliga om de används av oerfarna.
- e) **Ta hand om elektriska verktyg och tillbehör noggrant. Kontrollera att rörliga delar fungerar felfritt och inte har fastnat eller går trögt och om det finns avbrutna eller**

**skadade delar som påverkar funktionen. Lämna in verktyget för reparation av skadade delar innan det används.** Många olyckor beror på dåligt underhållna verktyg.

- f) **Håll skärverktyg vassa och rena.** Välskötta skärverktyg med vassa eggar går lättare och är lättare att styra.
- g) **Använd elektriska verktyg, arbetsverktyg osv. enligt de här anvisningarna. Observera arbetsförhållandena och arbetet som ska utföras.** Om elektriska verktyg används för andra syften än de avsedda kan det leda till farliga situationer.
- h) **Håll handtag och greppytor torra, rena och fria från olja och fett.** Hala handtag och greppytor leder till osäker hantering och dålig kontroll av verktyget i oförutsedda situationer.

## 22.6 Användning och hantering av batteridrivna verktyg

- a) **Ladda bara batterierna med laddare som rekommenderas av tillverkaren.** En laddare som är avsedd för en viss typ av batteri kan orsaka brand om den används till andra batterier.
- b) **Använd bara rätt typ av batterier i elektriska verktyg.** Andra batterier kan orsaka skador och brand.
- c) **Ha inte oanvända batterier i närheten av gem, mynt, nycklar, spik, skruv eller andra små metalldelar som kan överbrygga kontaktorna.** En kortslutning mellan batterikontaktorna kan orsaka brännskador eller brand.
- d) **Vid felaktig användning kan batterivätska läcka ut. Undvik kontakt med den. Skölj med vatten om du kommer i kontakt med batterivätska. Uppsök läkare om du får batterivätska i ögonen.** Batterivätska som läcker ut kan orsaka hudirritation och brännskador.
- e) **Använd inte skadade eller ändrade batterier.** Skadade eller ändrade batterier kan bete sig oväntat och orsaka brand, explosion eller skador.
- f) **Utsätt inte batterier för eld eller höga temperaturer.** Eld eller temperaturer över 130 °C (265 °F) kan leda till explosion.

- g) **Följ alla anvisningar om laddning och ladda inte batteriet eller det batteridrivna verktyget utanför temperaturområdet som anges i bruksanvisningen.** Felaktig laddning eller laddning utanför det tillåtna temperaturområdet kan förstöra batteriet och öka brandrisken.

## 22.7 Service

- a) **Låt bara kvalificerad personal reparera verktyget med originaldelar.** Därmed är verktyget säkert att använda.
- b) **Underhåll inte skadade batterier.** Allt underhåll av batterier får bara utföras av tillverkaren eller auktoriserade serviceverkstäder.

## 22.8 Säkerhetsbestämmelser för häcksaxar

- **Håll kroppsdelar borta från knivarna.** Försök inte att ta bort klippt material eller hålla i material som ska skäras när knivarna går. Ta bara bort material som fastnat när maskinen är avstängd. Bara ett ögonblicks ouppmärksamhet när häcksaxen används kan leda till allvarliga skador.
- **Bär häcksaxen i handtaget när knivarna står stilla. Sätt alltid på skyddet när häcksaxen transporteras eller förvaras.** Försiktig hantering av maskinen minskar risken för skador av knivarna.
- **Håll verktyget i de isolerade greppytorna eftersom kniven kan komma i kontakt med döda ledningar.** Om kniven kommer i kontakt med en strömförande ledning kan metalldelar på maskinen bli strömförande och leda till elektrisk stöt.